

ボルト継手計算書

H500×200×10×16

(SM490)

土木仕様

(SI単位)

ヒロセ株式会社

ボルト継手 (H500×200) の設計

1. 設計条件

母材にボルト孔がある場合、引張力に対し、ボルト孔分が抵抗できないため、ボルト孔を控除した母材の抵抗力を設計強度とする。

添接板の設計は、設計強度に対し、添接板の断面性能に応じて、フランジとウェブに応力を分配する。

- (1) 許容応力度 (母材と添接板の材質は同一とする。)
 (鋼材コード) SM490-D (ボルトコード) F10T-DM

「道路土工 仮設構造物指針 (日本道路協会)」に準拠する。

仮設鋼材の許容応力度の割増	係数 =	1.50	
H形鋼の許容曲げ・引張応力度 _H	$ba =_H ta =$	280	N/mm ² (SM490)
H形鋼の許容せん断応力度 _H	$a =$	160	N/mm ² (SM490)
H形鋼の許容支圧応力度(315×係数) _H	$a =$	473	N/mm ² (SM490)
添接板の許容曲げ・引張応力度 _P	$ba =_P ta =$	280	N/mm ² (SM490)
添接板の許容せん断応力度 _P	$a =$	160	N/mm ² (SM490)
添接板の許容支圧応力度(315×係数) _P	$a =$	473	N/mm ² (SM490)
ボルトの許容せん断応力度 _B	$a =$	285	N/mm ² (F10T)

- (2) 設計母材 コード: H500-2
H形鋼: H500×200×10×16

- (3) 添接板
- | | | | | | |
|--------------|----|---|-----|---|-----|
| フランジ: 2・PL - | 12 | × | 200 | × | 460 |
| 4・PL - | 12 | × | 80 | × | 460 |
| ウェブ: 2・PL - | 9 | × | 380 | × | 310 |

- (4) ボルト
- | | | | |
|----------------|----------|------|---------|
| ボルト直径 (M22) | $d =$ | 2.20 | cm |
| ボルト孔径 (d+3mm) | $dh =$ | 2.50 | cm |
| フランジのボルト本数 | $n1 =$ | 3 | 本 (軸方向) |
| ウェブのボルト本数 | $m1 =$ | 2 | 本 (軸方向) |
| フランジのボルト本数 | $n2 =$ | 2 | 本 (軸横断) |
| ウェブのボルト本数 | $m2 =$ | 5 | 本 (軸横断) |
| 縁端距離 (応力方向) | $e1 =$ | 4.0 | cm |
| 縁端距離 (その他) | $e2 =$ | 4.0 | cm |
| フランジボルトの軸方向間隔 | $f p1 =$ | 7.5 | cm |
| フランジボルトの横断方向間隔 | $f p2 =$ | 12.0 | cm |
| ウェブボルトの軸方向間隔 | $w p1 =$ | 7.5 | cm |
| ウェブボルトの横断方向間隔 | $w p2 =$ | 7.5 | cm |

平面図

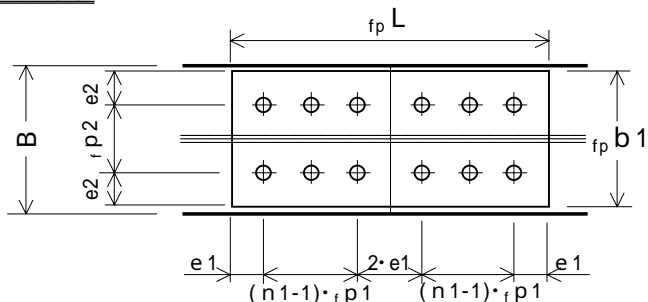

側面図

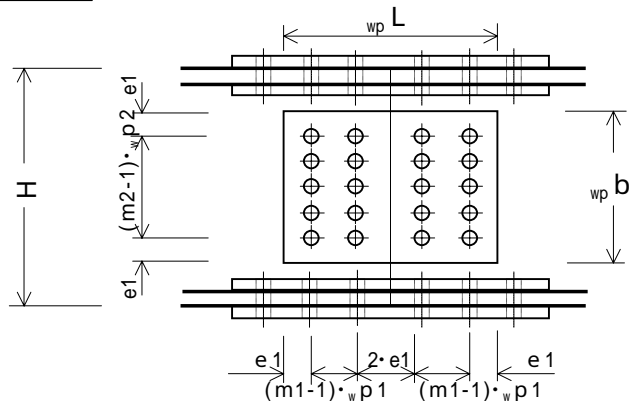

断面図

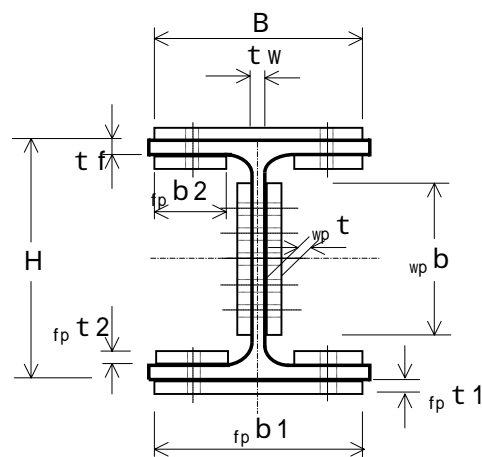

2. 継手部の設計

(1) 母材の断面性能計算

1) 母材 H500×200×10×16

H形鋼の高さ	H =	50	cm
H形鋼の幅	B =	20	cm
ウェブ厚	t _w =	1.0	cm
フランジ厚	t _f =	1.6	cm
フイレット	r =	1.3	cm
断面積	A =	112.20	cm ²
断面係数	Z =	1870	cm ³
断面二次モーメント	I =	46800	cm ⁴

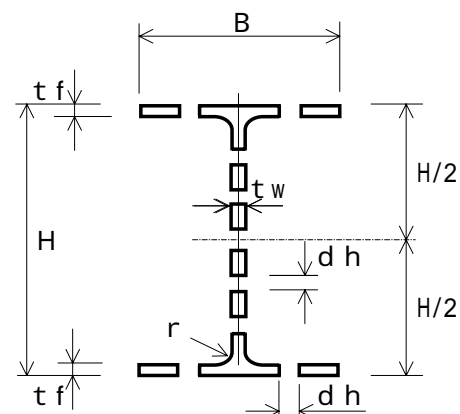

2) ボルト穴を控除した断面性能

ボルト孔径	d _h =	2.50	cm
フランジボルトの本数	n ₂ =	2	本 (軸横断)
ウェブボルトの本数	m ₂ =	5	本 (軸横断)

(断面積)

$$\begin{aligned} \text{(ウェブボルト孔)} \quad {}_B A_w &= d_h \cdot t_w \cdot m_2 \\ &= 2.50 \times 1.00 \times 5 = 12.50 \text{ cm}^2 \end{aligned}$$

$$\begin{aligned} \text{(ウェブ)} \quad {}_H A_w' &= t_w (H - 2 \cdot t_f) - {}_B A_w \\ &= 1.00 \times (50 - 2 \times 1.60) - 12.50 \\ &= 34.30 \text{ cm}^2 \end{aligned}$$

$$\begin{aligned} \text{(フランジボルト孔)} \quad {}_B A_f &= d_h \cdot t_f \cdot n_2 \\ &= 2.50 \times 1.60 \times 2 = 8.00 \text{ cm}^2 \end{aligned}$$

$$\begin{aligned} \text{(フランジ)} \quad {}_H A_f' &= A - t_w (H - 2 \cdot t_f) - 2 \cdot {}_B A_f \\ &= 112.20 - 1.00 \times (50 - 2 \times 1.60) \\ &\quad - 2 \times 8.00 \\ &= 49.40 \text{ cm}^2 \end{aligned}$$

$$A' = {}_H A_f' + {}_H A_w' = 49.40 + 34.30 = 83.70 \text{ cm}^2$$

(断面二次モーメント：ウェブ孔は控除しない場合)

$$\begin{aligned} {}_B I_f &= \frac{d_h \cdot t_f^3 \cdot n_2}{12} = \frac{2.50 \times 1.60^3 \times 2}{12} \\ &= 1.707 \text{ cm}^4 \end{aligned}$$

$$\begin{aligned} \text{(片フランジボルト孔)} \quad {}_B I_f &= {}_B A_f \cdot (1/2 \cdot H - 1/2 \cdot t_f)^2 + {}_B I_f \\ &= 8.000 \times 24.200^2 + 1.707 = 4687 \text{ cm}^4 \end{aligned}$$

$$\text{(両フランジボルト孔)} \quad {}_B I_f' = 2 \cdot {}_B I_f = 2 \times 4687 = 9374 \text{ cm}^4$$

$$I' = I - {}_B I_f' = 46800 - 9374 = 37426 \text{ cm}^4$$

(断面係数)

$$Z' = \frac{I'}{1/2 \cdot H} = \frac{37426}{25.00} = 1497 \text{ cm}^3$$

(2) 添接板の断面積の計算

1) フランジ添接板

外側板幅 $f_p b_1 = 20.0$ cm
 板厚 $f_p t_1 = 1.20$ cm
 内側板幅 $f_p b_2 = 8.00$ cm
 板厚 $f_p t_2 = 1.20$ cm
 ボルト孔径 $d_h = 2.50$ cm
 ボルト本数 $n_2 = 2$ 本 (軸横断)

(外側添接板)

$$\begin{aligned} {}_B A f_1 &= d_h \cdot f_p t_1 \cdot n_2 \\ &= 2.50 \times 1.20 \times 2 = 6.00 \text{ cm}^2 \end{aligned}$$

$$\begin{aligned} {}_P A f_1 &= f_p b_1 \cdot f_p t_1 - {}_B A f_1 \\ &= 20.00 \times 1.20 - 6.00 = 18.00 \text{ cm}^2 \end{aligned}$$

(内側添接板)

$$\begin{aligned} {}_B A f_2 &= d_h \cdot f_p t_2 \cdot n_2 \\ &= 2.50 \times 1.20 \times 2 = 6.00 \text{ cm}^2 \end{aligned}$$

$$\begin{aligned} {}_P A f_2 &= 2 \cdot f_p b_2 \cdot f_p t_2 - {}_B A f_2 \\ &= 2 \times 8.00 \times 1.20 - 6.00 = 13.20 \text{ cm}^2 \end{aligned}$$

(フランジ合計)

$$\begin{aligned} {}_P A f &= 2 \cdot ({}_P A f_1 + {}_P A f_2) \\ &= 2 \times (18.00 + 13.20) = 62.40 \text{ cm}^2 \end{aligned}$$

2) ウェブ添接板

板幅 $w_p b = 38.0$ cm
 板厚 $w_p t = 0.90$ cm
 ボルト本数 $m_2 = 5$ 本 (軸横断)

$$\begin{aligned} {}_B A W &= d_h \cdot w_p t \cdot m_2 \\ &= 2.50 \times 0.90 \times 5 = 11.25 \text{ cm}^2 \end{aligned}$$

$$\begin{aligned} {}_P A W_1 &= w_p b \cdot w_p t - {}_B A W \\ &= 38.00 \times 0.90 - 11.25 = 22.95 \text{ cm}^2 \end{aligned}$$

(ウェブ合計)

$$\begin{aligned} {}_P A W &= 2 \cdot {}_P A W_1 \\ &= 2 \times 22.95 = 45.90 \text{ cm}^2 \end{aligned}$$

3) 断面積

$$\begin{aligned} {}_P A &= {}_P A f + {}_P A W \quad A' \\ &= 62.40 + 45.90 = 108.30 \text{ cm}^2 > 83.70 \text{ cm}^2 \end{aligned}$$

-OK-

(3) 添接板の断面二次モーメントの計算

1) フランジ添接板

ボルト孔径	dh = 2.50 cm	外側板幅	$f_p b_1 = 20.00$ cm
フランジ	n2 = 2 本 (軸横断)	板厚	$f_p t_1 = 1.20$ cm
ウェブ	m2 = 5 本 (軸横断)	面積	$p A f_1 = 18.00$ cm ²
		内側板幅	$f_p b_2 = 8.00$ cm
		板厚	$f_p t_2 = 1.20$ cm
		面積	$p A f_2 = 13.20$ cm ²

(外側添接板)

$$f_p b_1' = f_p b_1 - dh \cdot n_2 = 20.00 - (2.50 \times 2) = 15.00 \text{ cm}$$

$$p I f_1 = \frac{f_p b_1' \cdot f_p t_1^3}{12} = \frac{15.00 \times 1.20^3}{12} = 2.160 \text{ cm}^4$$

$$p I f_1 = p A f_1 \cdot (1/2 \cdot H + 1/2 \cdot f_p t_1)^2 + p I f_1 = 18.000 \times 25.600^2 + 2.160 = 11799 \text{ cm}^4$$

(内側添接板)

$$f_p b_2' = 2 \cdot f_p b_2 - dh \cdot n_2 = 2 \times 8.00 - (2.50 \times 2) = 11.00 \text{ cm}$$

$$p I f_2 = \frac{f_p b_2' \cdot f_p t_2^3}{12} = \frac{11.00 \times 1.20^3}{12} = 1.584 \text{ cm}^4$$

$$p I f_2 = p A f_2 \cdot (1/2 \cdot H - t_f - 1/2 \cdot f_p t_2)^2 + p I f_2 = 13.200 \times 22.800^2 + 1.584 = 6863 \text{ cm}^4$$

(フランジ合計)

$$p I f = 2 \cdot (p I f_1 + p I f_2) = 2 \times (11799 + 6863) = 37324 \text{ cm}^4$$

2) ウェブ添接板

板幅	$w_p b = 38.00$ cm
板厚	$w_p t = 0.90$ cm
ボルト間隔	$w p_2 = 7.5$ cm

$$p I w_1 = \frac{w_p t \cdot w_p b^3}{12} = \frac{0.900 \times 38.00^3}{12} = 4115 \text{ cm}^4$$

$$y = y_1^2 + y_2^2 + y_3^2 + \dots = 281.25 \text{ cm}^2$$

$$p I w_1 = dh \cdot w_p t \cdot 2 y + m_2 \cdot \frac{w_p t \cdot (dh)^3}{12}$$

$$= 2.50 \times 0.90 \times 2 \times 281 + 5 \times \frac{0.90 \times 2.50^3}{12}$$

$$= 1271 \text{ cm}^4$$

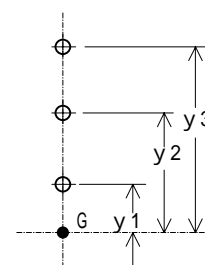

(ウェブ合計)

$$p I w = 2 \cdot (p I w_1 - p I w_1) = 2 \times (4115 - 1271) = 5688 \text{ cm}^4$$

3) 断面二次モーメント

$$p I = p I f + p I w \quad I'$$

$$= 37324 + 5688 = 43012 \text{ cm}^4 > 37426 \text{ cm}^4 \quad \text{-OK-}$$

(4) 曲げモーメントの計算

1) H形鋼1本当たりの抵抗曲げモーメント

許容曲げ応力度 $\sigma_{ba} = 280 \text{ N/mm}^2$
 断面係数 $Z' = 1497 \text{ cm}^3$

$$\begin{aligned} M_r &= \sigma_{ba} \cdot Z' \\ &= 280 \times 1497 \times 10^3 = 419160000 \text{ N}\cdot\text{mm} \end{aligned}$$

【概念図】

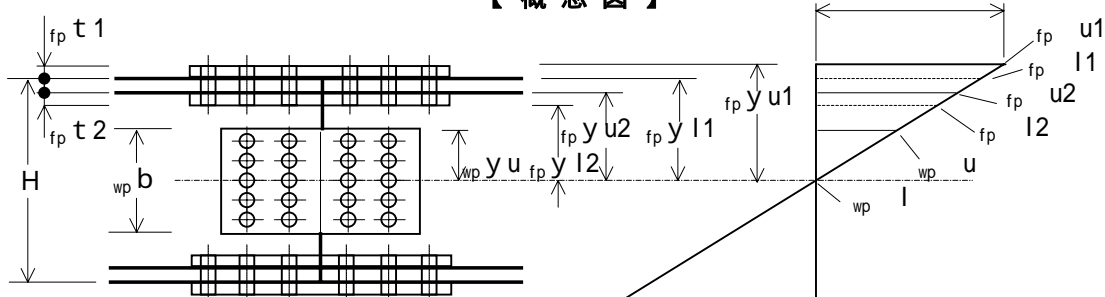

2) フランジ添接板およびボルトの検討

$\rho I = 43012 \text{ cm}^4$
 $\rho I f = 37324 \text{ cm}^4$

$$\begin{aligned} \rho M f &= M_r \cdot \frac{\rho I f}{\rho I} \\ &= 419160000 \times \frac{37324}{43012} = 363729374 \text{ N}\cdot\text{mm} \end{aligned}$$

(外側フランジ)

$$\rho M f_1 = \rho M f \cdot \frac{2 \cdot \rho I f_1}{\rho I f} \quad \rho I f_1 = 11799 \text{ cm}^4$$

$$= 363729374 \times \frac{23598}{37324} = 229966932 \text{ N}\cdot\text{mm}$$

$$f_p y_{u1} = 1/2 \cdot H + f_p t_1 = 1/2 \times 50.0 + 1.20 = 26.20 \text{ cm}$$

$$\begin{aligned} f_p \sigma_{u1} &= \frac{\rho M f_1}{2 \cdot \rho I f_1} \cdot f_p y_{u1} \leq \sigma_{ba} \\ &= \frac{229966932}{2 \times 11799} \times \frac{26.20}{1000} = 255 \text{ N/mm}^2 < 280 \text{ N/mm}^2 \\ &\quad \text{-OK-} \end{aligned}$$

$$f_p y_{l1} = 1/2 \cdot H = 1/2 \times 50.0 = 25.00 \text{ cm}$$

$$\begin{aligned} f_p \sigma_{l1} &= \frac{\rho M f_1}{2 \cdot \rho I f_1} \cdot f_p y_{l1} \leq \sigma_{ba} \\ &= \frac{229966932}{23598} \times \frac{25.00}{1000} = 244 \text{ N/mm}^2 < 280 \text{ N/mm}^2 \\ &\quad \text{-OK-} \end{aligned}$$

(内側フランジ)

$${}_p M f 2 = {}_p M f \cdot \frac{2 \cdot {}_p I f 2}{{}_p I f}$$

$${}_p I f 2 = 6863 \text{ cm}^4$$

$$= 363729374 \times \frac{13726}{37324} = 133762442 \text{ N}\cdot\text{mm}$$

$${}_{fp} y u 2 = 1/2 \cdot H - t f = 1/2 \times 50.0 - 1.60 = 23.40 \text{ cm}$$

$${}_{fp} u 2 = \frac{{}_p M f 2}{2 \cdot {}_p I f 2} \cdot {}_{fp} y u 2 \quad {}_p b a$$

$$= \frac{133762442}{13726} \times \frac{23.40}{1000} = 228 \text{ N/mm}^2 < 280 \text{ N/mm}^2$$

-OK-

$${}_{fp} y l 2 = 1/2 \cdot H - t f - {}_{fp} t 2$$

$$= 1/2 \times 50.0 - 1.60 - 1.20 = 22.20 \text{ cm}$$

$${}_{fp} l 2 = \frac{{}_p M f 2}{2 \cdot {}_p I f 2} \cdot {}_{fp} y l 2 \quad {}_p b a$$

$$= \frac{133762442}{13726} \times \frac{22.20}{1000} = 216 \text{ N/mm}^2 < 280 \text{ N/mm}^2$$

-OK-

(ボルト)

ボルトの許容せん断応力度 ${}_B a = 285 \text{ N/mm}^2$ H形鋼の許容支圧応力度 ${}_H a = 473 \text{ N/mm}^2$

$${}_p T f 1 = \frac{{}_{fp} u 1 + {}_{fp} l 1}{2} \cdot {}_p A f 1$$

$$= \frac{255 + 244}{2} \times 18.00 \times 10^2 = 449100 \text{ N}$$

$${}_p T f 2 = \frac{{}_{fp} u 2 + {}_{fp} l 2}{2} \cdot {}_p A f 2$$

$$= \frac{228 + 216}{2} \times 13.20 \times 10^2 = 293040 \text{ N}$$

$${}_p T f = {}_p T f 1 + {}_p T f 2 = 449100 + 293040 = 742140 \text{ N}$$

ボルト1本の耐力 (F10T)

$$M 22 \quad {}_B A = 1/4 \cdot \cdot d^2 = 3.801 \text{ cm}^2 \quad 380.1 \text{ mm}^2$$

$$S 1 = 2 \cdot {}_B A \cdot {}_B a \quad (\text{二面せん断})$$

$$= 2 \times 380.1 \times 285 = 216657$$

$$S 2 = d \cdot t f \cdot {}_H a \quad (\text{鋼板の支圧})$$

$$= 22 \times 16 \times 473 = 166496$$

$$\left. \begin{array}{l} 216657 \\ 166496 \end{array} \right\} = \underline{166496} \text{ N} \quad (\text{最小}) {}_{fb} S a$$

$$Q f = \frac{{}_p T f}{n 1 \cdot n 2} = \frac{742140}{3 \times 2}$$

$$= 123690 \text{ N} < 166496 \text{ N} \quad \text{-OK-}$$

3) ウェブ添接板およびボルトの検討

$$\begin{aligned}
 {}_p M_W &= M_r \cdot \frac{{}_p I_W}{{}_p I} & {}_p I &= 43012 \text{ cm}^4 \\
 &= 419160000 \times \frac{5688}{43012} & {}_p I_W &= 5688 \text{ cm}^4 \\
 &= 55430626 \text{ N}\cdot\text{mm} \\
 {}_{wp} y_u &= 1/2 \cdot {}_{wp} b = 1/2 \times 38.00 = 19.00 \text{ cm} \\
 {}_{wp} u &= \frac{{}_p M_W}{{}_p I_W} \cdot {}_{wp} y_u & & \\
 &= \frac{55430626}{5688} \times \frac{19.00}{1000} = 185 \text{ N/mm}^2 < 280 \text{ N/mm}^2 \\
 & & & \text{-OK-}
 \end{aligned}$$

ボルト 1 本の耐力 (F10T)

$$\begin{aligned}
 M 22 & \quad {}_B A = 1/4 \cdot \pi \cdot d^2 = 3.801 \text{ cm}^2 = 380.1 \text{ mm}^2 \\
 S 1 &= 2 \cdot {}_B A \cdot {}_B a \quad (\text{二面せん断}) \\
 &= 2 \times 380.1 \times 285 = 216657 \\
 S 2 &= d \cdot t_w \cdot {}_H a \quad (\text{鋼板の支圧}) \\
 &= 22 \times 10 \times 473 = 104060 \quad \left. \vphantom{\begin{matrix} S 1 \\ S 2 \end{matrix}} \right\} = \frac{104060}{\text{最小}} \text{ N} \\
 & & & \quad \text{(最小)}_{wb} S a
 \end{aligned}$$

【 概念図 】

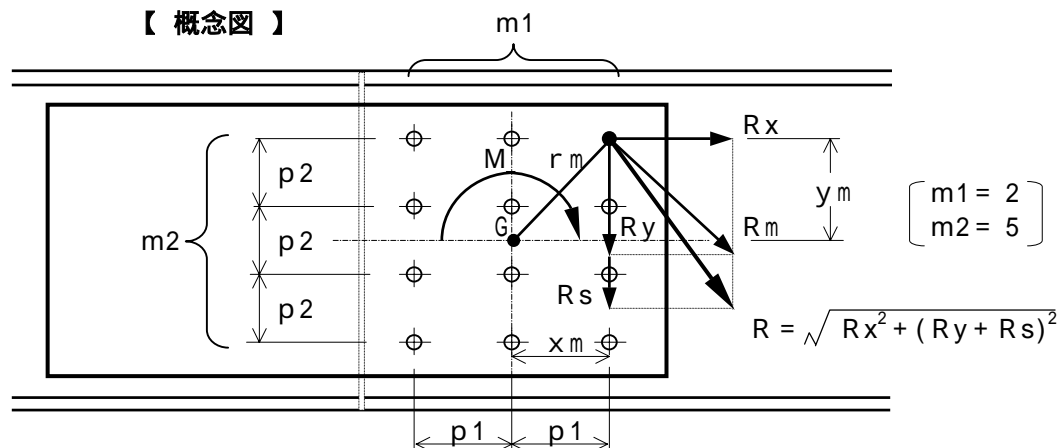

$$\begin{aligned}
 I_p &= 1/12 \cdot m_1 \cdot m_2 \{ {}_w p_1^2 (m_1^2 - 1) + {}_w p_2^2 (m_2^2 - 1) \} \\
 &= 1/12 \times 2 \times 5 \times \left\{ 7.50^2 \times (2^2 - 1) + 7.50^2 \times (5^2 - 1) \right\} \\
 &= 1266 \text{ cm}^2
 \end{aligned}$$

(ボルト群の回転中心Gから最外端ボルトまでの距離)

$$\begin{aligned}
 x_m &= 3.75 \text{ cm} \\
 y_m &= 15.00 \text{ cm} \\
 r_m &= \sqrt{3.75^2 + 15.00^2} = 15.46 \text{ cm}
 \end{aligned}$$

$$\begin{aligned}
 R_x &= \frac{{}_p M_W}{I_p} \times y_m = \frac{55430626}{1266} \times \frac{15.00}{10} = 65676 \text{ N} \\
 R_y &= \frac{{}_p M_W}{I_p} \times x_m = \frac{55430626}{1266} \times \frac{3.75}{10} = 16419 \text{ N} \\
 R_m &= \frac{{}_p M_W}{I_p} \times r_m = \frac{55430626}{1266} \times \frac{15.46}{10} \\
 &= 67690 \text{ N} < 104060 \text{ N} \quad \text{-OK-}
 \end{aligned}$$

(5) せん断力の計算

1) H形鋼 1 本当たりの抵抗せん断力

$$\begin{aligned} \text{許容せん断応力度 } \sigma_a &= 160 \text{ N/mm}^2 \\ \text{ウェブせん断有効面積 } A_w' &= 34.30 \text{ cm}^2 \\ &= 3430 \text{ mm}^2 \end{aligned}$$

$$\begin{aligned} S_r &= \sigma_a \cdot A_w' \\ &= 160 \times 3430 = 548800 \text{ N} \end{aligned}$$

2) ウェブ添接板の応力度

$$\begin{aligned} \text{添接板断面積 } A_p &= 45.90 \text{ cm}^2 \\ &= 4590 \text{ mm}^2 \end{aligned}$$

$$\begin{aligned} \sigma_p &= \frac{S_r}{A_p} \\ &= \frac{548800}{4590} = 120 \text{ N/mm}^2 < 160 \text{ N/mm}^2 \quad \text{-OK-} \end{aligned}$$

3) ボルトの応力

$$\begin{aligned} \text{ボルトの許容せん断応力度 } \sigma_b &= 285 \text{ N/mm}^2 \\ \text{H形鋼の許容支圧応力度 } \sigma_h &= 473 \text{ N/mm}^2 \\ \text{ウェブ厚 } t_w &= 1.0 \text{ cm} \end{aligned}$$

ボルト 1 本の耐力 (F10T)

$$M22 \quad A_b = 1/4 \cdot \pi \cdot d^2 = 3.801 \text{ cm}^2 = 380.1 \text{ mm}^2$$

$$\begin{aligned} S_1 &= 2 \cdot A_b \cdot \sigma_b \quad (\text{二面せん断}) \\ &= 2 \times 380.1 \times 285 = 216657 \\ S_2 &= d \cdot t_w \cdot \sigma_h \quad (\text{鋼板の支圧}) \\ &= 22 \times 10 \times 473 = 104060 \end{aligned} \quad \left. \vphantom{\begin{aligned} S_1 \\ S_2 \end{aligned}} \right\} = \underline{104060 \text{ N}} \quad (\text{最小})_{wb} S_a$$

$$\begin{aligned} R_s &= \frac{S_r}{m_1 \cdot m_2} = \frac{548800}{2 \times 5} \\ &= 54880 \text{ N} < 104060 \text{ N} \quad \text{-OK-} \end{aligned}$$

(6) ウェブボルトの合成応力

(最外端ボルトの応力)

$$\begin{aligned} \text{X方向成分(曲げ)} \quad R_x &= 65676 \text{ N/本} \\ \text{Y方向成分(曲げ)} \quad R_y &= 16419 \text{ N/本} \\ \text{Y方向成分(せん断)} \quad R_s &= 54880 \text{ N/本} \end{aligned}$$

$$\begin{aligned} R &= \sqrt{R_x^2 + (R_y + R_s)^2} \\ &= \sqrt{65676^2 + (16419 + 54880)^2} \\ &= 96938 \text{ N} < 104060 \text{ N} \quad \text{-OK-} \end{aligned}$$

3. 計算結果

母材	H 5 0 0 × 2 0 0 × 1 0 × 1 6 (SM490)		
フランジ部	添接板仕様	2枚: PL 12 × 200 × 460 (SM490)	
		4枚: PL 12 × 80 × 460 (SM490)	
ウェブ部	添接板仕様	2枚: PL 9 × 380 × 310 (SM490)	
		ボルト仕様	F10T: M22 - 20本 L = 70 mm (トリブ型高力ボルトの場合 L = 65 mm)
	ボルト仕様	F10T: M22 - 24本 L = 80 mm (トリブ型高力ボルトの場合 L = 75 mm)	

【 平面図 】

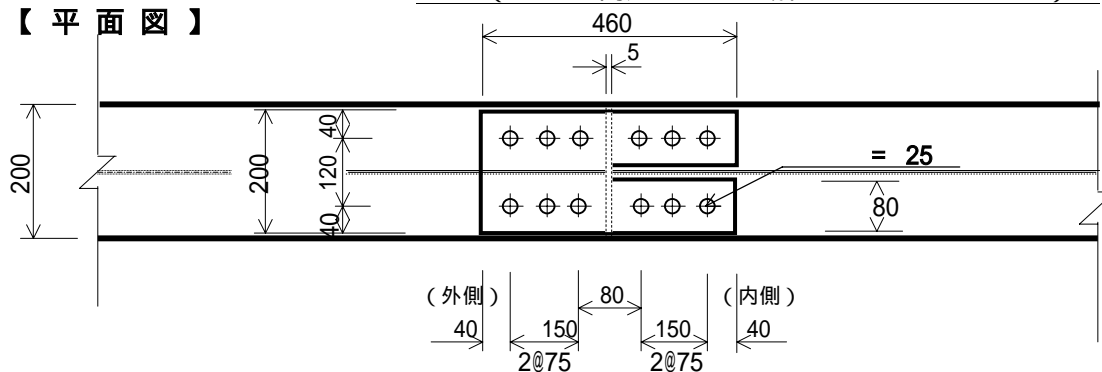

【 側面図 】

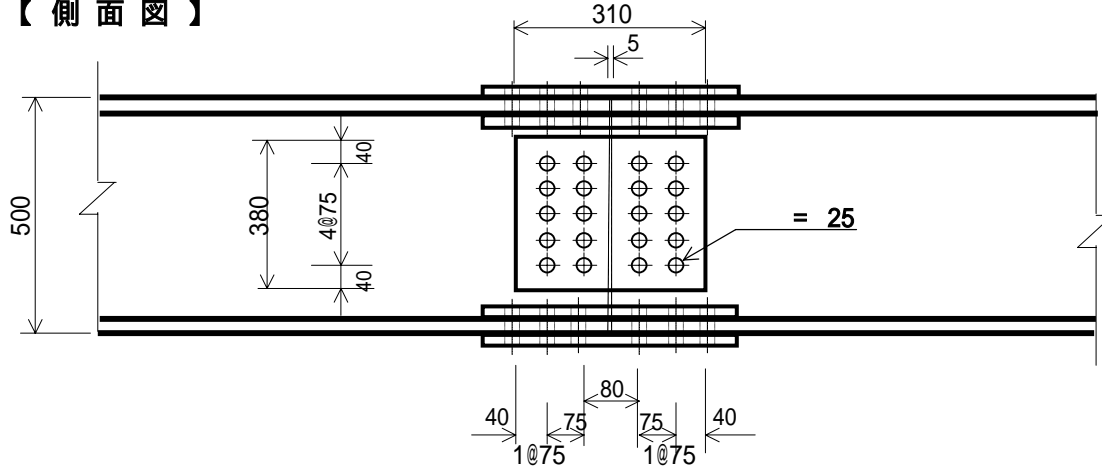

【 断面図 】

